



# Catalogue portes

DONNEZ UNE NOUVELLE DIMENSION À VOTRE ENTRÉE

6<sup>ÈME</sup> ÉDITION

**Novelis**  
Votre ouverture sur le futur

## AU SERVICE DE SES CLIENTS depuis 2001

**2001** - CRÉATION DE L'ENTREPRISE À GLEIZÉ (69).  
LA SOCIÉTÉ DÉMARRE LA PRODUCTION DE MENUISERIES PVC DÉDIÉES  
AUX INSTALLATEURS PROFESSIONNELS. SON USINE OCCUPE ALORS  
2000 m<sup>2</sup> ET FONCTIONNE AVEC UNE LIGNE D'ASSEMBLAGE COMPLÈTE.

**2006** - DEVANT LE SUCCÈS COMMERCIAL DE SES PRODUITS,  
NOVELIS DÉMÉNAGE ET INVESTIT DANS 12 000 m<sup>2</sup> DE LOCAUX  
MODERNES ET FONCTIONNELS À VILLEFRANCHE-SUR-SAÔNE (69).

**2008** - CRÉATION D'UNE NOUVELLE SOCIÉTÉ NORALIS  
COMPLÈTEMENT DÉDIÉE À LA PRODUCTION EN SÉRIE POUR LE SECTEUR DU  
NEUF DANS UNE USINE DE 10 000 m<sup>2</sup> À LIMAS (69).

**2012** - CRÉATION D'UNE USINE DE PRODUCTION DE MENUISERIES  
ALUMINIUM DE 5 000 m<sup>2</sup> À LIMAS (69) POUR RÉPONDRE À LA  
DEMANDE CROISSANTE DE SES CLIENTS SUR CE MATÉRIAU NOBLE. BASÉE  
SUR LA TECHNOLOGIE ET LE SERVICE, LA PERFORMANCE DE NOVELIS  
PERMET À SES CLIENTS DE DISPOSER DE PRODUITS DE QUALITÉ À DES PRIX  
RAISONNABLES, TOUT EN BÉNÉFICIANT D'UN SERVICE SUR MESURE.

**2018** - L'USINE DE PRODUCTION D'ALUMINIUM DÉMÉNAGE À ARNAS (69)  
ET INTÈGRE DE NOUVEAUX LOCAUX DE PRÈS DE 15 000 m<sup>2</sup> POUR RÉPONDRE  
GRADUELLEMENT AUX BESOINS CLIENTS.

**2021** - LANCEMENT DE LA NOUVELLE GAMME ALUMINIUM PROFILS SYSTÈMES  
(GARANTIE INÉDITE DE 25 ANS SUR LE LAQUAGE) ALLIANT MODERNITÉ, CRÉATIVITÉ  
ET DESIGN CUBIQUE PRIVILÉGIANT LA LUMIÈRE. UNE PRODUCTION DE MENUISERIES  
RÉALISÉE À PARTIR DE COMPOSANTS DE MARQUES RECONNUES POUR LEUR QUALITÉ.



Aujourd'hui, AVEC plus de 100 000 MENUISERIES PRODUITES ANNUELLEMENT,  
NOVELIS place toujours ses clients au cœur de son dispositif industriel.

# depuis 2001

## LES PORTES D'ENTRÉE

LA PORTE D'ENTRÉE PERMET DE PASSER DU MONDE MOUVEMENTÉ EXTÉRIEUR À L'INTIMITÉ INTÉRIÈRE DU FOYER.

SON RÔLE EST MULTIPLE PUISQU'ELLE DOIT :

- ASSURER LA SÉCURITÉ DU FOYER.
- ISOLER DU BRUIT EXTÉRIEUR.
- CONTRIBUER À L'ISOLATION THERMIQUE DU LOGEMENT.
- ASSURER L'ÉTANCHÉITÉ.
- S'INTÉGRER DANS L'ARCHITECTURE DE LA CONSTRUCTION.
- FACILITER L'UTILISATION.
- REFLÈTER LA PERSONNALITÉ DES HABITANTS.

EN DÉFINITIVE, UNE PORTE BIEN CONÇUE EST UNIQUE PUISQU'ELLE DOIT S'ADAPTER À CHACUN D'ENTRE NOUS.

CE CATALOGUE NOVELIS VOUS AIDERA À CHOISIR LA PORTE D'ENTRÉE QUI VOUS RESSEMBLERA ET QUI RÉPONDRA À VOS EXIGENCES.

EN UN COUP D'ŒIL, ÉVALUEZ LE NIVEAU DE GAMME DU PRODUIT GRÂCE AU NOMBRE D'ÉTOILES.

ENTRÉE DE GAMME



GAMME PREMIUM

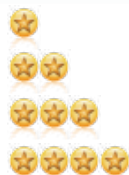

LA SOCIÉTÉ NORALIS RÉPOND AUX EXIGENCES ÉCONOMIQUES DANS LE DOMAINE DU NEUF.  
CE LOGO INDIQUE QUE LE MODÈLE CONCERNÉ EST RECOMMANDÉ ET BÉNÉFICIE DES CONDITIONS D'ACHAT NORALIS.



# AVEC LES PORTES **Novelis** Votre ouverture sur le futur, RÉUSSISSEZ VOTRE ENTRÉE EN MATIÈRE...

Puisque chaque architecture a ses impératifs et parce que chacun a une sensibilité particulière à la matière, NOVELIS vous offre le choix des matériaux les plus performants dans le domaine de la menuiserie. Bien entendu, chaque matériau proposé a fait ses preuves et démontré sa fiabilité dans le temps.

PVC



Aluminium



Lux



GRÂCE À SES NOMBREUX AVANTAGES, LE PVC S'EST IMPOSÉ DANS LE MONDE DE LA MENUISERIE. IL COMBINE PARFAITEMENT LA HAUTE PERFORMANCE THERMIQUE AVEC DESIGN ET DURABILITÉ. SON RAPPORT QUALITÉ PRIX EST PARMI CE QUI SE FAIT DE MIEUX. **CHOISIR UNE PORTE D'ENTRÉE PVC NOVELIS RÉVÈLE L'ASPECT PRAGMATIQUE ET RÉFLÉCHI DE SON PROPRIÉTAIRE.**

LA NOBLESSE DE L'ALUMINIUM ET SES NOMBREUSES POSSIBILITÉS DE COULEURS EN FONT UN PRODUIT TRÈS RECHERCHÉ. LA CLASSE DE CE MATÉRIAU PERMET DE VALORISER SON PATRIMOINE. **LE CHOIX DES VRAIES VALEURS AMÈNERA TRÈS CERTAINEMENT LES PROPRIÉTAIRES À SÉLECTIONNER UNE PORTE ALUMINIUM NOVELIS.**

DANS L'ANTIQUITÉ, LUX SIGNIFIAIT LUMIÈRE. CETTE GAMME RATIONNELLE A ÉTÉ CONÇUE POUR PROFITER DE LA CLARTÉ NATURELLE. DOTÉES D'UN DESIGN ÉPURÉ, CES PORTES LAISSENT UNE LARGE PLACE AUX VITRAGES RETARDATEURS D'EFFRACTION. LEUR CONCEPTION ÉVOLUTIVE EST BASÉE, SELON VOS ASPIRATIONS, SUR LE PVC RENFORCÉ OU L'ALUMINIUM. **LA RECHERCHE DE LUMIÈRE NATURELLE ET DE SOBRIÉTÉ DANS LE DESIGN CONDUIRA CERTAINEMENT SES FUTURS ACQUÉREURS À S'ORIENTER VERS CETTE COLLECTION.**

# SOMMAIRE

## Composites

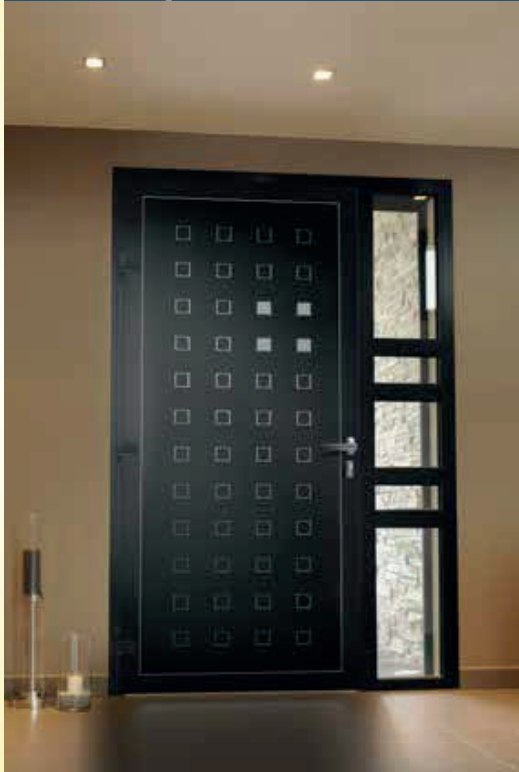

**R**ÉSOLUMENT MODERNE, CE MATÉRIAU TRÈS PERFORMANT DANS TOUTS LES DOMAINES PERMET UNE LIBERTÉ DE DESIGN EXCEPTIONNELLE DANS LE SECTEUR CONTEMPORAIN. LES USINAGES DES PAREMENTS LAISSENT APPARAÎTRE TOUT L'ÉCLAT DE L'ALUMINIUM SUR LE COMPOSITE.

PAR LEURS CARACTÈRES INÉDITS, LES PORTES COMPOSITES NOVELIS CONTRIBUENT À MARQUER L'EXCLUSIVITÉ DES HABITANTS QUI EN ONT FAIT LE CHOIX.

### LES COLLECTIONS

 PVC	TRADITION.....	P6 à 17
	TENDANCE.....	P18 à 25
 Aluminium	CLASSIQUE.....	P26 à 35
	DESIGN.....	P36 à 41
 Lux	ECO.....	P42
	Alu.....	P43
 Composites	PREMIUM.....	P44 à 47

### COTÉ TECHNIQUE

 ASSOCIATIONS DE VANTAUX TIERCÉS.....	P48
 DESCRIPTIFS TECHNIQUES.....	P49 à 51
 ÉQUIPEMENTS ET OPTIONS.....	P52 à 55
 TABLEAUX DIMENSIONS.....	P56 à 61

CETTE GAMME DE PORTE D'ENTRÉE EST PRÉVUE POUR UNE PARFAITE INTÉGRATION DANS UN ENVIRONNEMENT TRADITIONNEL, EN RÉNOVATION COMME EN NEUF, TOUT EN ASSURANT LA SÉCURITÉ DU FOYER. SES MOULURES, SES VITRAGES OU VITRAUX, SAURONT SATISFAIRE LES DÉSIRS D'HARMONIE ET DE COULEUR. NOTEZ QUE LES VITRAGES COULEURS DE LA SÉRIE ELEGANCE OU LES VITRAGES À CROISILLONS AU PLOMB SONT RÉALISÉS ARTISANALEMENT SUIVANT DES MÉTHODES TRADITIONNELLES. LES MODÈLES CONCERNÉS ONT LE LOQO "VITRAGE ARTISANAL".

LES COLORIS GRIS  
ET BEIGE TEINTÉS  
DANS LA MASSE  
SONT ÉQUIPÉS  
DE PANNEAUX  
ALUMINIUM LAQUÉS  
(voir p.26 à 35)



Noirmoutier NP 2 PBL 🌟



**MARQUISES Splein**  
PANNEAU type 2 plis



**TAHITI Splein**  
PANNEAU type 2 plis



**RÉUNION Splein**  
PANNEAU type 2 plis

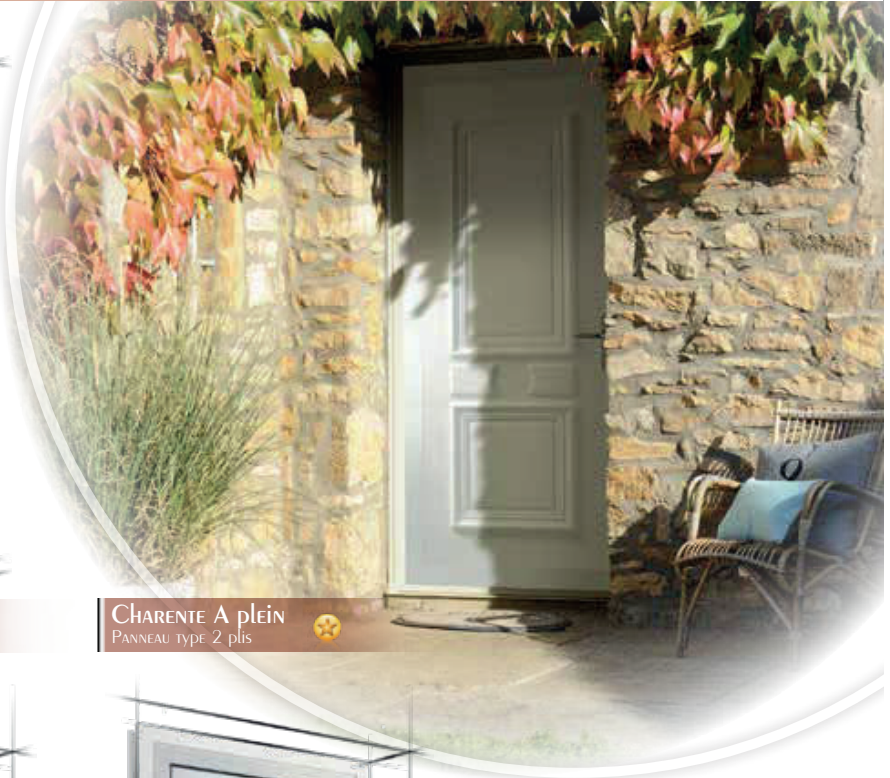

**CHARENTE A plein**  
PANNEAU type 2 plis



**GUADELOUPE Splein**  
PANNEAU type 2 plis



**SEYCHELLES Splein**  
PANNEAU type 2 plis



**BELLE ÎLE Splein**  
PANNEAU type 2 plis



**NOIRMOUTIER NP plein**  
PANNEAU type 2 plis



\* Modèles présentés avec une poignée optionnelle



Marquises 1 S DM  
PANNEAU type 2 plis



Marquises 1 PB S DM  
PANNEAU type 2 plis



Marquises 1 PBL S DM  
PANNEAU type 2 plis



Belle Ile 1 S DM  
PANNEAU type 2 plis



Guadeloupe 1 S DM  
PANNEAU type 2 plis

L'ENSEMBLE DES PORTES DE LA GAMME TRADITION EST ÉQUIPÉ DE VITRAGES STANDARDS EN FINITION DELTA MAT. AUTRES VITRAGES, NOUS CONSULTER



Charente A 1 Delta  
PANNEAU type 2 plis



Tahiti 1 S DM  
PANNEAU type 2 plis





**OLÉRON 1 Delta**  
PANNEAU type 2 plis



**GLENAN 1 Delta**  
PANNEAU type 2 plis



**Seychelles 2 S DM**  
PANNEAU type 2 plis



**RÉUNION 1 S Delta**  
PANNEAU type 2 plis



**NOIRMOUTIER NP 2 Delta**  
PANNEAU type 2 plis



ARRÊT du modèle présenté

\* Modèles présentés avec une poignée optionnelle



Tahiti 1 PBL S DM  
PANNEAU type 2 plis



L'ENSEMBLE DES  
PORTES DE LA GAMME  
TRADITION EST  
ÉQUIPÉ DE VITRAGES  
STANDARDS EN FINITION  
DELTA MAT.  
AUTRES VITRAGES, NOUS  
CONSULTER



Guadeloupe 1 PBL S DM  
PANNEAU type 2 plis





**Belle Ile 1 PB S DM**  
PANNEAU type 2 plis



**Belle Ile 1 PBL S DM**  
PANNEAU type 2 plis



**RÉUNION 1 PB S DM**  
PANNEAU type 2 plis



**RÉUNION 1 PBL S DM**  
PANNEAU type 2 plis

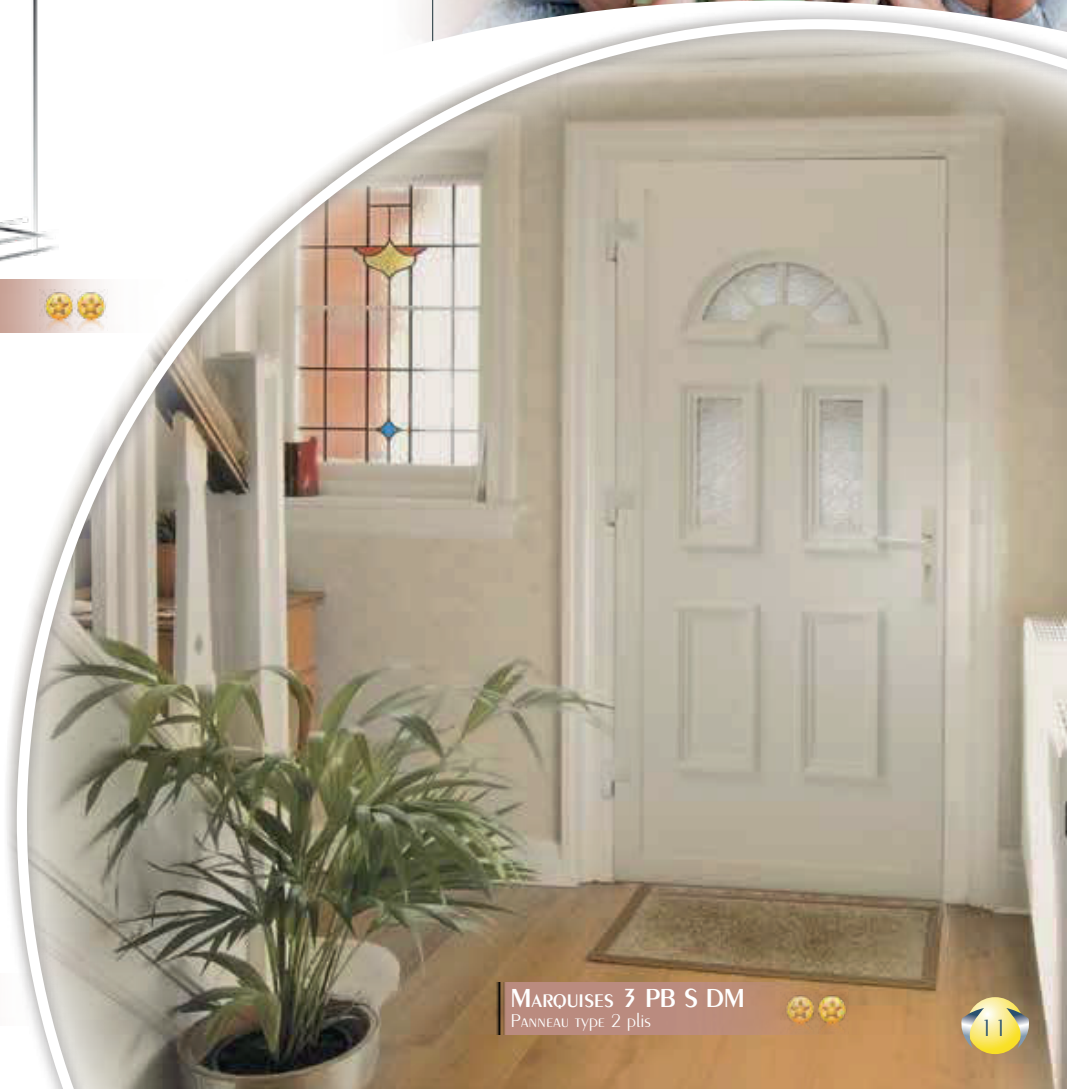

**MARQUISES 3 PB S DM**  
PANNEAU type 2 plis

\* Modèles présentés avec une poignée optionnelle



L'ENSEMBLE DES PORTES DE LA GAMME TRADITION EST ÉQUIPÉ DE VITRAGES STANDARDS EN FINITION DELTA MAT. AUTRES VITRAGES, NOUS CONSULTER



**GLENAN 1 PB**  
PANNEAU TYPE 2 plis



**NOIRMOUTIER NP 2 PB**  
PANNEAU TYPE 2 plis



**GLENAN 1 PBL**  
PANNEAU TYPE 2 plis





**Noirmoutier NP 2 PBL**  
PANNEAU type 2 plis



**Charente A 1 PB**  
PANNEAU type 2 plis



**Oleron 1 PB**  
PANNEAU type 2 plis



**Guadeloupe 1 SDM PL**  
PANNEAU type 2 plis



\* Modèles présentés avec une poignée optionnelle



OMAN plein 🌟🌟



MOÏSSET plein 🌟🌟



IROISE plein 🌟🌟



CORAIL plein 🌟🌟



BALTIQUE plein 🌟🌟



EQÉE plein 🌟🌟

CETTE GAMME EST  
AUSSI DISPONIBLE  
AVEC LES DORMANTS  
ET OUVRANTS  
ALUMINIUM  
EN CHÊNE DORÉ  
(EXCLUSIVEMENT)

CONSERVER LE CACHET D'ANTAN EST SOUVENT UNE PRIORITÉ DANS LES RÉNOVATIONS. NOTRE COLLECTION DE PORTES D'ENTRÉE PVC PLAXÉES DE LA GAMME TRADITION A ÉTÉ CONÇUE POUR REMPLACER DE FAÇON PERTINENTE LES ANCIENNES PORTES EN BOIS. LA COMBINAISON DES ENCADREMENTS DORMANTS ET OUVRANTS EN PVC AVEC LES PANNEAUX ALUMINIUM VOUS APPORTERA LES PERFORMANCES THERMIQUES ET D'ENTRETIEN. LA ROBUSTESSE ET LA TENUE DANS LE TEMPS SONT GARANTIES PAR UNE CONCEPTION DE PANNEAU SPÉCIFIQUE DE DEUX PAREMENTS ALUMINIUM SUR DOUBLE PLS REVÊTUS D'UN FILM TON BOIS.

Coloris disponibles



Chêne doré



Acajou



Chêne irlandais



7016 Anthracite



Iroise 1 DM 🌟🌟



Corail 1 Delta 🌟🌟



Iroise 3 DM 🌟🌟



Batrique 1 Delta 🌟🌟



Moisset 2 Delta 🌟🌟



Féroé 2 Delta 🌟🌟



Oman 1 Delta 🌟🌟



Egée 1 Delta 🌟🌟



\* Modèles présentés avec une poignée optionnelle



OMAN 1 PBL 🌟🌟



IROÏSE 1 PBL 🌟🌟



IROÏSE 3 PBL 🌟🌟



BALTIQUE 1 PBL 🌟🌟



IROÏSE 3 PBL 3 🌟🌟

Coloris disponibles



Chêne doré



Acajou



Chêne irlandais



7016 Anthracite



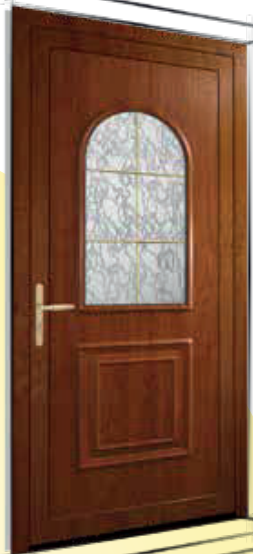

CORAÏL 1 PBL 🌟🌟



FÉROÉ 2 PBL 🌟🌟



EQÉE 1 PBL 🌟🌟



MOÏSSET 2 PBL 🌟🌟



\* Modèles présentés avec une poignée optionnelle

GAMME TENDANCE

Avec la gamme NOVELIS PVC Tendance, entrez dans un monde protégé et nouveau où l'audace des lignes confère à vos portes un caractère actuel parfaitement adapté aux constructions contemporaines. Les inserts INOX soulignent idéalement les formes des vitrages. Des décorations couleurs peuvent renforcer le caractère exclusif de votre porte d'entrée.

LES COLORIS GRIS ET BEIGE TEINTÉS DANS LA MASSE SONT ÉQUIPÉS DE PANNEAUX ALUMINIUM LAQUÉS (voir p.36 à 41)



\* Modèle sans insert

N°384  
PANNEAU TYPE 2 plis



N°19S  
PANNEAU TYPE 2 plis



N°21S 3C dépoli  
PANNEAU TYPE 2 plis



\* ModÈLE SANS INSERT

MEÇAO ROSE DES VENTS  
PANNEAU TYPE 2 plis



N°19S 3P/1PC dépoli  
PANNEAU TYPE 2 plis



L'ENSEMBLE DES PORTES DE LA GAMME TENDANCE EST ÉQUIPÉ DE VITRAGES STANDARDS EN FINITION DÉPOLIE MATELUX. AUTRES VITRAGES, NOUS CONSULTER



N°1S 6C  
PANNEAU TYPE 2 plis



\* ModÈLE SANS INSERT

N°20S dépoli  
PANNEAU TYPE 2 plis



N°18S 3C dépoli  
PANNEAU TYPE 2 plis



N°14S 3C/2P dépoli  
PANNEAU TYPE 2 plis



N°3S 5C  
PANNEAU TYPE 2 plis



N°13S 3P/2C dépoli  
PANNEAU TYPE 2 plis









\* ModÈLES PRÉSENTÉS AVEC UNE POIGNÉE OPTIONNELLE



NEW AGE 828-1 🌟🌟

Coloris liserés décoratifs

- |   |                           |   |           |
|---|---------------------------|---|-----------|
|  | ROUGE SATINÉ              |  | CHÊNE MAT |
|  | BLEU SATINÉ               |  | BOIS DORÉ |
|  | VERT SATINÉ               |  | NOYER     |
|  | ANTHRACITE FINE STRUCTURE |   |           |

LA COLLECTION SÉLECTIVE 1 PERMET D'AGRÉMENTER LE DESIGN DES PORTES GRÂCE À L'UTILISATION DE LISERÉS COULEURS DANS LES RAINURES PRINCIPALES.



Swing 850-1 🌟🌟



307 1C  
INSERTS COULEURS NON DISPONIBLES 🌟🌟



DREAM 810-1 🌟🌟

Rock 820-1 🌟🌟 

L'ENSEMBLE DES PORTES DE LA GAMME TENDANCE EST ÉQUIPÉ DE VITRAGES STANDARDS EN FINITION DÉPOLIE MATELUX. AUTRES VITRAGES, NOUS CONSULTER



328 1C  
INSERTS COULEURS NON disponibles 🌟🌟

\* Modèles présentés avec une poignée optionnelle



Club 821 🌟🌟



N°3 5C



N°10 3C



N°13 3P 2C



N°30 6C



N°14 2P 3C



N°15 2P



N°2 6C

\* Modèles présentés avec une poignée optionnelle

L'ENSEMBLE DES  
PORTES DE LA GAMME  
TENDANCE EST  
ÉQUIPÉ DE VITRAGES  
STANDARDS EN FINITION  
DÉPOLIÉ MATELUX.  
AUTRES VITRAGES, NOUS  
CONSULTER



N°10 3C  
CABOCHONS CARRÉS



N°2 6C  
CABOCHONS CARRÉS



N°30 6C  
CABOCHONS ROND



N°3 5C  
CABOCHONS CARRÉS



\* MODÈLES PRÉSENTÉS AVEC UNE POIGNÉE OPTIONNELLE



N°1 6C ★★★★★



N°2 6C ★★★★★



N°2 6C ★★★★★

CETTE GAMME EST  
AUSSI DISPONIBLE  
AVEC LES DORMANTS  
ET OUVRANTS  
ALUMINIUM  
EN CHÊNE DORÉ  
(EXCLUSIVEMENT)

IL ARRIVE PARFOIS QUE LA TENDANCE CONTEMPORAINE SOIT ASSOCIÉE AUX COLORIS TON BOIS OU GRIS ANTHRACITE. LA COLLECTION DE PORTES D'ENTRÉE PVC PLAXÉES DE LA GAMME TENDANCE RÉPOND PARFAITEMENT À CETTE EXIGENCE. LA COMBINAISON DES ENCADREMENTS DORMANTS ET OUVRANTS EN PVC AVEC LES PANNEAUX ALUMINIUM VOUS APPORTERA LES PERFORMANCES THERMIQUES ET D'ENTRETIEN. LA ROBUSTESSE ET LA TENUE DANS LE TEMPS SONT GARANTIES PAR UNE CONCEPTION DE PANNEAU SPÉCIFIQUE DE DEUX PAREMENTS ALUMINIUM SUR DOUBLE PLS REVÊTUS DU FILM TON BOIS.





N°3 5C ★★★★★



N°30 6C ★★★★★

L'ENSEMBLE DES  
 PORTES DE LA GAMME  
 TENDANCE EST  
 ÉQUIPÉ DE VITRAGES  
 STANDARDS EN FINITION  
 Dépolie Matelux.  
 AUTRES VITRAGES, NOUS  
 CONSULTER



N°1 6C ★★★★★



N°3 6C ★★★★★



N°30 6C ★★★★★

Coloris disponibles



Chêne doré



Acajou



Chêne irlandais



7016 Anthracite

\* MODÈLES PRÉSENTÉS AVEC UNE POIGNÉE OPTIONNELLE

LES PROPRIÉTAIRES QUI SOUHAITENT RÉNOVER OU CONSTRUIRE DANS UN ENVIRONNEMENT CLASSIQUE, POURRONT TROUVER DES RÉPONSES ADAPTÉES AVEC CETTE OFFRE DE PORTE ALUMINIUM. LEURS FORMES, LEURS MOULURES RASSURENT ET CRÉENT CE SENTIMENT DE SÉCURITÉ HABITUELLEMENT RÉSERVÉ À L'HABITAT TRADITIONNEL. AGRÉMENTÉES DE VITRAGES, CES PORTES APPORTERONT LA LUMIÈRE NATURELLE AU SEIN DU FOYER.



Iroise plein 

\* Modèle PRÉSENTÉ AVEC UNE POIGNÉE OPTIONNELLE



IROISE 1 DM ★★☆☆



IROISE 1 PBL ★★☆☆



IROISE 5 DM ★★☆☆



IROISE 5 PBL 5 ★★☆☆



IROISE 3 DM ★★☆☆



IROISE 3 PBL 3 ★★☆☆

\* MODÈLES PRÉSENTÉS AVEC UNE POIGNÉE OPTIONNELLE

Coloris disponibles

STANDARD 2 FACES

RAL 9016 Satiné	RAL 1247 Fine structure	RAL 7016 Fine structure	RAL 1015 Satiné	RAL 7035 Satiné
--------------------	----------------------------	----------------------------	--------------------	--------------------

OPTIONNEL 2 FACES

RAL 9005 Fine structure	RAL 3004 Satiné	RAL 9006 Satiné	RAL 7022 Fine structure	RAL 2100 Fine structure	Chêne doré
----------------------------	--------------------	--------------------	----------------------------	----------------------------	------------

BICOLORE EXT. COULEUR / INT. BLANC

9016 Satiné / Chêne doré	9016 Satiné / RAL 7016	9016 Satiné / RAL 7012	9016 Satiné / RAL 1247
--------------------------	------------------------	------------------------	------------------------



ARRÊT DU COLOREIS PRÉSENTÉ

FÉROÉ 2 ★★☆☆



ARRÊT DU COLOREIS PRÉSENTÉ

FÉROÉ 2 PBL ★★☆☆



Moisset plein 🌟🌟🌟



Moisset 2 Delta 🌟🌟🌟



Moisset 2 PBL 🌟🌟🌟

\* Modèles présentés avec une poignée optionnelle



EqÉE 1 Delta 



EqÉE 1 PBL 

EqÉE plein 

EqÉE 1 PL 

\* Modèles PRÉSENTÉS AVEC UNE POIGNÉE OPTIONNELLE



CORAIL plein ☆☆☆



CORAIL 1 DELTA ☆☆☆



CORAIL 1 PBL ☆☆☆☆



CORAIL 1 PL ☆☆☆☆

\* MODÈLES PRÉSENTÉS AVEC UNE POIGNÉE OPTIONNELLE



Tels des ORNEMENTS, LES VITRAGES DÉCORATIFS VIENDRONT APPORTER UN CACHET SUPPLÉMENTAIRE À VOTRE PORTE D'ENTRÉE ALUMINIUM. LES MODÈLES DE PORTES PRÉSENTÉS SONT AUSSI DISPONIBLES EN PANNEAUX PLEINS OU DEMI VITRÉS STANDARDS.

Options vitrages disponibles pour



PB



PBL

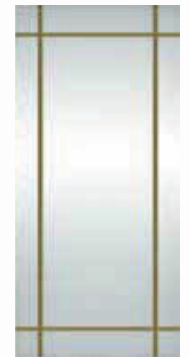

PBL 2



NOTEZ QUE LES VITRAGES COULEURS DE LA SÉRIE ELEGANCE SONT RÉALISÉS ARTISANALEMENT. CHAQUE MODÈLE EST UNIQUE.



LES MODÈLES **BRETAGNE** ET **OMAN**



PBPL



PBPL 2



PL



SBR 01 - SOM 01



\* Modèle présenté avec une poignée optionnelle - ARRÊT DU VITRAGE



LES VITRAGES DÉCORATIFS ARRONDIS VIENNENT PARFAITEMENT ORNER LES PORTES D'ENTRÉE À PANNEAUX CINTRÉS. LES MODÈLES DE PORTES PRÉSENTÉS SONT AUSSI DISPONIBLES EN PANNEAUX PLEINS OU DEMI VITRÉS STANDARDS.

Options vitrages disponibles pour



PB



PBL



PL

Batrique plein 🌟🌟🌟

\* Modèle présenté avec une poignée optionnelle

NOTEZ QUE LES VITRAGES COULEURS DE LA SÉRIE ELEGANCE SONT RÉALISÉS ARTISANALEMENT. CHAQUE MODÈLE EST UNIQUE.



LES MODÈLES **BALTIQUE** ET **VENDÉE**



- FBA 01 BLEU
- FBA 02 ROUGE
- FBA 03 VERT
- FVE

\* MODÈLE PRÉSENTÉ AVEC UNE POIGNÉE OPTIONNELLE



VENDÉE A PL 🌟🌟🌟🌟

GAMME DESIGN

COMBINANT LA CLASSE, LA ROBUSTESSE DE L'ALUMINIUM ET LE DESIGN ACTUEL, LA COLLECTION NOVELIS ALU DESIGN JOUE AVEC LES LIGNES ET LES COULEURS. CETTE OFFRE DE PORTES D'ENTRÉE EST DISPONIBLE DANS LES MÊMES COLORIS QUE LA GAMME DE MENUISERIES ALUMINIUM NOVELIS. PARFAITEMENT ADAPTÉE AUX DEMEURES D'ARCHITECTURE CONTEMPORAINE, CETTE GAMME DE PORTES D'ENTRÉE SAURA SATISFAIRE LES PROPRIÉTAIRES SOUHAITANT VALORISER L'ACCUEIL DE LEUR FOYER. LES INSERTS, CABOCHONS COULEURS ET VITRAGES FUSING SONT PROPOSÉS AU CHOIX \*\*.





N°1 6C



N°2 6C



N°7 1C

ARRÊT DU COLORIS PRÉSENTÉ



N°139

\* Modèle sans insert



N°3 5C  
CABOCHONS CARRÉS



N°4 5P

ARRÊT DU COLORIS PRÉSENTÉ

Coloris disponibles

STANDARD 2 FACES

RAL 9016 Satiné	RAL1247 Fine structure	RAL 7016 Fine structure	RAL 1015 Satiné	RAL 7035 Satiné
--------------------	---------------------------	----------------------------	--------------------	--------------------

OPTIONNEL 2 FACES

RAL 9005 Fine structure	RAL 3004 Satiné	RAL 9006 Satiné	RAL 7022 Fine structure	RAL 2100 Fine structure	Chêne
----------------------------	--------------------	--------------------	----------------------------	----------------------------	-------

BICOLEUR EXT. COULEUR / INT. BLANC

9016 Satiné Chêne doré	9016 Satiné RAL 7016	9016 Satiné RAL 7012	9016 Satiné RAL 1247
---------------------------	-------------------------	-------------------------	-------------------------

\* MODÈLES PRÉSENTÉS AVEC UNE POIGNÉE OPTIONNELLE



N°30 6C ★★☆☆



ARRÊT DU COLOIRIS PRÉSENTÉ

N°37 1C ★★☆☆



\* ModÈLE SANS INSERT

ARRÊT DU COLOIRIS PRÉSENTÉ

N°28 ★★☆☆



\* ModÈLE SANS INSERT

ARRÊT DU COLOIRIS PRÉSENTÉ

N°8 ★★☆☆



ARRÊT DU COLOIRIS PRÉSENTÉ

N°9 ★★☆☆



N°29 🌟🌟🌟



ARRÊT du coloris PRÉSENTÉ

N°34 🌟🌟🌟



N°35 2P 🌟🌟🌟



N°6 🌟🌟🌟



N°184 🌟🌟



\* MODÈLES PRÉSENTÉS AVEC UNE POIGNÉE OPTIONNELLE



N°33 ★★ ★



JAVA ★★ ★

Noralis





Celtique 1 FCE 04 ★★★★★



Celtique 1 ★★★★★



\* Modèle présenté avec une poignée optionnelle



Ecolux JERSEY 🌟

VITRAGE HAUT SP10-14-4  
Dépoli Matelux  
SOUBASSEMENT PLEIN MOULURÉ "JERSEY"



Ecolux 1 🌟

GRAND VITRAGE SP10-14-4  
Dépoli Matelux



Ecolux 2 🌟

VITRAGES HAUT ET BAS SP10-14-4  
Dépoli Matelux



Ecolux V.P. 🌟

VITRAGE HAUT SP10-14-4  
Dépoli Matelux  
SOUBASSEMENT PLEIN THERMIPAN 28

QUAND LE BESOIN DE LUMIÈRE NATURELLE SE COMBINE AU DESIGN ÉPURÉ, LES PORTES D'ENTRÉE DE LA COLLECTION ECO-LUX\* (PORTE PVC) ET LUX-ALU\* (PORTE ALU) DEVIENNENT DES MODÈLES TENDANCES INCONTOURNABLES. CETTE CONCEPTION RATIONNELLE ET INSPIRÉE EST BASÉE SUR NOS SYSTÈMES DE PORTES D'ENTRÉE PVC ET ALUMINIUM INCLUANT TOUTES LES GARANTIES DE ROBUSTESSE ET DE FONCTIONNALITÉ. LE VITRAGE ISOLANT THERMIQUE EST RENFORCÉ PAR UN VERRE RETARDATEUR D'EFFRACTION SP10 OPAQUE (SP10/14/4).

\* Modèles présentés avec une poignée optionnelle - \* LUX = LUMIÈRE (TRADUCTION DU LATIN)



Lux-Alu 1 🌟🌟

GRAND VITRAGE SP10-14-4  
Dépoli Matelux



Lux-Alu SARGASSE 🌟🌟

VITRAGE HAUT SP10-14-4  
Dépoli Matelux  
SOUBASSEMENT plein mouluré "SARGASSE"



Lux-Alu V.P. 🌟🌟

VITRAGE HAUT SP10-14-4  
Dépoli Matelux  
SOUBASSEMENT plein lisse  
ALU ISOLANT 28



Lux-Alu 2 🌟🌟

VITRAGES HAUT ET BAS  
Dépoli Matelux



Lux-Alu 3 🌟🌟

VITRAGES EN 3 PARTIES SP10-14-4  
Dépoli Matelux

Relevez le niveau de design grâce au vitrage RETARDATEUR d'EFFRACTION SP10-14-4 dépoli. Ce vitrage apporte un style résolument moderne à votre porte tout en profitant de la lumière naturelle.



\* Modèles présentés avec une poignée optionnelle

JOUER AVEC LE DESIGN ET LA MATIÈRE EST LE CHAMP D'ACTION DE CETTE COLLECTION QUI PERMET AUSSI DE SOULIGNER L'EXCLUSIVITÉ D'UN HABITAT PERFORMANT SUR LE PLAN THERMIQUE. AVEC LA COLLECTION Composite Premium, LES USINAGES DES PAREMENTS ALUMINIUM LAISSENT ENTREVOIR AVEC ÉCLAT LA COUCHE COMPOSITE QU'ILS RECOUVRENT TANDIS QUE LES INSERTS MÉTALLIQUES VIENNENT ORNER LA PORTE AVEC SUBTILITÉ. DE TOUTE ÉVIDENCE, CETTE COLLECTION DONNERA DE L'ÉCLAT À VOTRE ACCUEIL.



Eclipse 🌑🌒🌓🌔

## NUANCIER INSERT



NATURAL



CUPRAL



\* ModÈLE PRÉSENTÉ AVEC UNE POIGNÉE OPTIONNELLE



INSERTS MÉTALLIQUES / VITRAGES DÉPOLIS



NOVA VITRÉ 



\* MODÈLES PRÉSENTÉS AVEC UNE POIGNÉE OPTIONNELLE

## GAMME TRADITIONNELLE



VITRAGE DELTA MAT

## GAMME CONTEMPORAINE

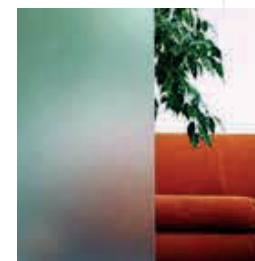

VITRAGE MATELUX dépoli



Afin de répondre aux exigences les plus strictes des consommateurs sur les portes d'entrée, NOVELIS conçoit et réalise des modèles en PVC, Alu et Composite, à partir des meilleurs composants disponibles sur le marché européen. Design, robustesse, facilité de fonctionnement, étanchéité et rapport qualité/prix sont les critères majeurs dans le développement des portes NOVELIS.

## PVC

LES PORTES D'ENTRÉE PVC NOVELIS PEUVENT ÊTRE RÉALISÉES SUR UNE BASE DORMANT DE 70 MM AVEC LES PROFILS DE MARQUE KÖMMERLING. Avis technique KÖMMERLING n°6/16-2335.

LA CONCEPTION INÉDITE DES PORTES D'ENTRÉE NOVELIS INTÈGRE :

- UN RENFORCEMENT SYSTÉMATIQUE DES DORMANTS ET OUVRANTS PAR DES ACIERS GALVANISÉS DE FORTE SECTION.
- L'UTILISATION DE PROFILS SPÉCIALEMENT ADAPTÉS À L'UTILISATION EN PORTE D'ENTRÉE. CE SONT LES PROFILS D'OUVRANTS LES PLUS ROBUSTES DES GAMMES UTILISÉES (OUVRANT DE 118 MM EN KÖMMERLING).
- LES PAUMELLES DR HAHN ASSURENT :
  - DES RÉGLAGES DANS LES 3 DIMENSIONS PAR UNE PERSONNE SEULE.
  - UNE ROBUSTESSE ÉPROUVÉE PAR UN VISSAGE SYSTÉMATIQUE DANS LES RENFORTS ACIER.
  - UNE VRAIE RÉSISTANCE ANTI-DÉGONDAJE.
- UNE CRÉMONE AUTOMATIQUE 5 POINTS EN STANDARD.
- UNE OPTION CRÉMONE AUTOMATIQUE DE SÉCURITÉ (SÉCURITÉ RENFORCÉE). 5 POINTS DONT 2 PÊNES CROCHETS ET UN BARILLET SÉCURITÉ AVEC CARTE DE PROPRIÉTÉ.
- LES PANNEAUX DÉCORATIFS ONT UNE ÉPAISSEUR STANDARD DE 31 MM, SUPÉRIEURE À LA MOYENNE DU MARCHÉ. UN DOUBLE PLI CTBX, DEUX PANNEAUX PVC\*, UNE ÉPAISSEUR DE MOUSSE HAUTE DENSITÉ.
- D'EXCELLENTE VALEURS THERMIQUES ( $1.03 \leq U_p \leq 1.33$  SUIVANT MODÈLE).
- UN SEUIL ALU AGRÉÉ PMR AVEC JOINT D'ÉTANCHÉITÉ EN VERSION STANDARD.
- UN SEUIL ALU MAGNÉTIQUE AGRÉÉ PMR EN VERSION OPTIONNELLE. (ASSURE UNE EXCELLENTE ÉTANCHÉITÉ ET UN FONCTIONNEMENT OPTIMAL).

\* DEUX PANNEAUX ALUMINIUM DANS LE CAS DU PLAXAGE.

### Panneau décor plaxage ou laquage 31 mm

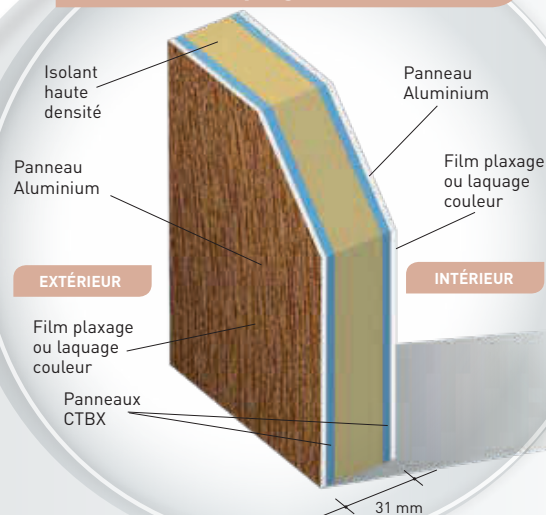

### Panneau PVC double plis 31 mm

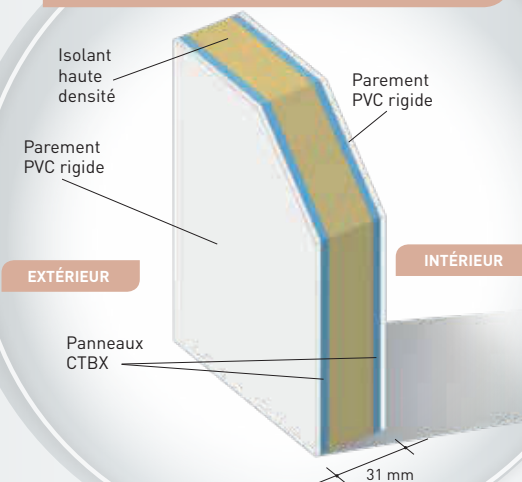

LES PORTES D'ENTRÉE ALU NOVELIS SONT RÉALISÉES À PARTIR D'UNE GAMME DE PROFILS ALUMINIUM SPÉCIALEMENT DÉDIÉE À L'UTILISATION INTENSIVE.

LA CONCEPTION INÉDITE DES PORTES D'ENTRÉE NOVELIS INTÈGRE :

- DES PROFILS ALUMINIUM OUVRANT ET DORMANT DE FORTE SECTION À HAUTE RIGIDITÉ.
- LES PAUMELLES DR HAHN ASSURENT :
  - DES RÉGLAGES DANS LES 3 DIMENSIONS PAR UNE PERSONNE SEULE
  - UNE ROBUSTESSE ÉPROUVÉE
  - UNE VRAIE RÉSISTANCE ANTI-DÉGONDAGE
- UNE CRÉMONE 3 POINTS EN STANDARD (VOIR PHOTO PAGE 54).
- UNE OPTION CRÉMONE AUTOMATIQUE DE SÉCURITÉ (SÉCURITÉ RENFORCÉE) 5 POINTS DONT 2 PÊNES CROCHETS ET UN BARILLET SÉCURITÉ AVEC CARTE DE PROPRIÉTAIRE.

## Panneau Aluminium

- LES PANNEAUX DÉCORATIFS HAUTE RIGIDITÉ ONT UNE ÉPAISSEUR STANDARD DE 31 MM, SUPÉRIEURE À LA MOYENNE DU MARCHÉ. LA COMPOSITION INÉDITE DES PANNEAUX ALUMINIUM COMPREND
  - UN DOUBLE Pli CTBX, DEUX PANNEAUX ALUMINIUM, UNE ÉPAISSEUR DE MOUSSE HAUTE DENSITÉ (VOIR SCHÉMA PAGE 51).
- D'EXCELLENTE VALEURS THERMIQUES :  
 $1.03 \leq U_p \leq 1.33$  SUIVANT MODÈLE.
- UN SEUIL ALU AGRÉÉ PMR AVEC JOINT D'ÉTANCHÉITÉ EN VERSION STANDARD

## Panneau Composite

- LES PANNEAUX DÉCORATIFS HAUTE RIGIDITÉ ONT UNE ÉPAISSEUR STANDARD DE 31 MM, SUPÉRIEURE À LA MOYENNE DU MARCHÉ. LA COMPOSITION INÉDITE DES PANNEAUX ALUMINIUM COMPREND :
  - DEUX PANNEAUX COMPOSITE/ALUMINIUM, UNE ÉPAISSEUR DE MOUSSE HAUTE DENSITÉ EN POSITION CENTRALE (VOIR SCHÉMA PAGE 51).
- D'EXCELLENTE VALEURS THERMIQUES :  
 $1.01 \leq U_p \leq 1.33$  SUIVANT MODÈLE.
- UN SEUIL ALU AGRÉÉ PMR AVEC JOINT D'ÉTANCHÉITÉ EN VERSION STANDARD

### PARTICULARITÉ :

LES PANNEAUX ALUMINIUM ET COMPOSITE SONT MONTÉS DANS DES OUVRANTS ALUMINIUM DE FORTE SECTION ET SPÉCIFIQUES À L'UTILISATION EN PORTE D'ENTRÉE.

## Panneau Aluminium double plis 31 mm

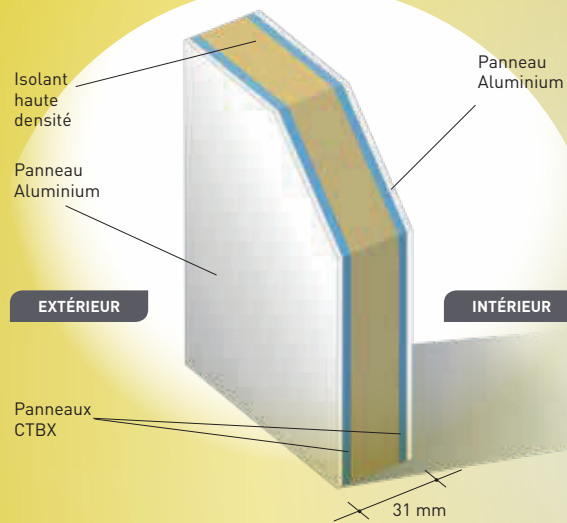

## Panneau Composite 31 mm

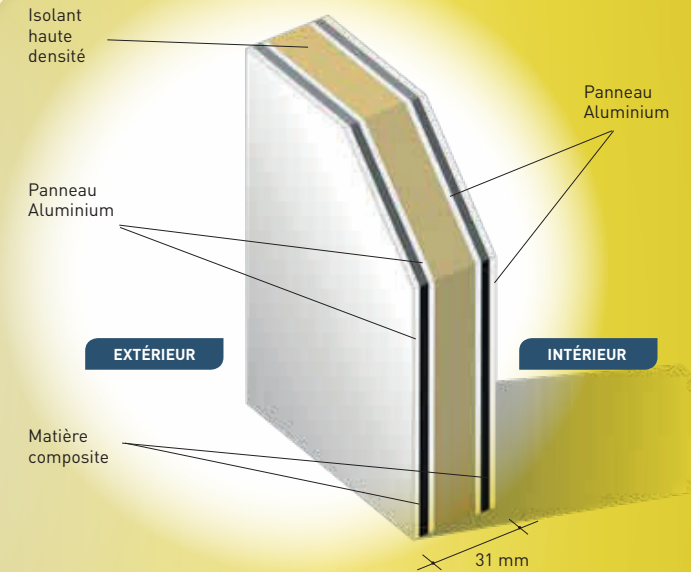

NOVELIS A SÉLECTIONNÉ LES PRODUITS LES PLUS EFFICACES POUR ÉQUIPER VOS PORTES D'ENTRÉE

### PORTES PVC



GARNITURE BLANCHE STANDARD



GARNITURE F9 (TYPE INOX)  
OPTIONNELLE  
(EN STANDARD SUR PLAXÉ CHÊNE IRLANDAIS)



GARNITURE LAÏTON OPTIONNELLE

### PORTES ALUMINIUM



GARNITURE BLANCHE STANDARD  
(POUR PORTE ALU BLANCHE)



GARNITURE NOÏRE STANDARD  
(POUR PORTE ALU COULEUR)



GARNITURE INOX OPTIONNELLE



GARNITURE LAÏTON OPTIONNELLE

### PORTES ALU



BÂTON DE MARÉCHAL  
- OPTIONNEL DE 400MM OU TOUTE HAUTEUR

### PORTES PVC ET ALU



PAUMELLE spécifique pour porte d'entrée.  
GRANDE RÉSISTANCE, ANTI DÉGONDAJE, RÉGLAGES TRI-DIMENSIONNELS.

### SEUIL ALU MAGNÉTIQUE OPTIONNEL

CE SYSTÈME INÉDIT AMÉLIORE CONSIDÉRABLEMENT L'ÉTANCHÉITÉ DE VOTRE PORTE D'ENTRÉE (SUR PVC UNIQUEMENT)



1 - PORTE OUVERTE, LE SEUIL MAGNÉTIQUE EST EN POSITION BASSE



2 - EN FERMANT LA PORTE, LE SEUIL MAGNÉTIQUE MONTE ET VIENT AU CONTACT DU VANTAÏL.



3 - PORTE FERMÉE, LE SEUIL MAGNÉTIQUE CONSTITUE UNE BARRIÈRE ÉTANCHE EFFICACE.



POMMEAU OPTIONNEL Coloris Nickel MAT



POMMEAU OPTIONNEL Coloris laiton



HEURTOIR OPTIONNEL Coloris inox brossé



HEURTOIR OPTIONNEL Coloris laiton

### CRÉMONE STANDARD PORTE D'ENTRÉE AVEC

- 5 points de fermeture sur modèles PVC
- 3 ou 5 points de fermeture suivant modèles aluminium\*

#### • Point central de verrouillage

PÊNE À DÉCLENCHEMENT AUTOMATIQUE À LA FERMETURE.

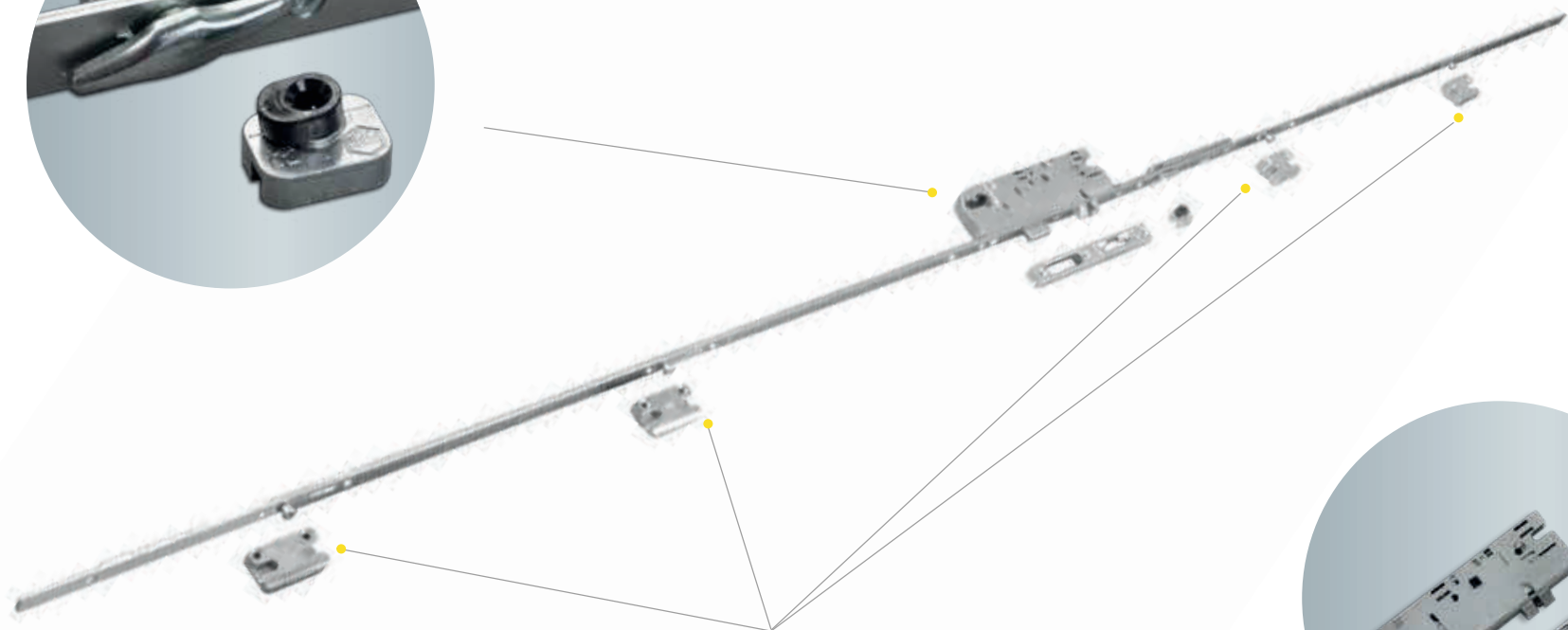

#### • 4 points de verrouillage

COMPLÉMENTAIRES PAR ROULEAUX RÉGLABLES EN COMPRESSION.

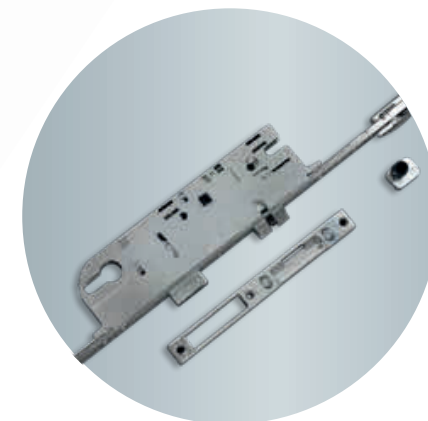

## CRÉMONE OPTIONNELLE "SÉCURITÉ" PORTE D'ENTRÉE AVEC

- 5 points de fermeture sur modèles PVC
- 3 ou 5 points de fermeture suivant modèles ALUMINIUM\*

### • Point central de verrouillage

PÊNE À DÉCLENCHEMENT AUTOMATIQUE À LA FERMETURE.



### • 2 pènes de sécurité "crochet"

+ GÂCHES HAUTE RÉSISTANCE.

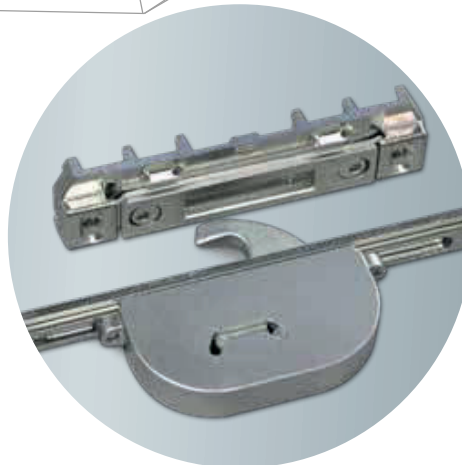

- Barillet de sécurité haute résistance
- Carte de propriété

\*Sous réserve de possibilités dimensionnelles (notamment pour les cas ALUMINIUM < à 2000 mm de hauteur).

# TABLEAUX Dimensions PORTES d'ENTRÉE

PVC GAMME TRADITION		DIMENSIONS possibles EN FONCTION DES PANNEAUX (dos de dormant)				
	réfÉRENCE modÈLE	DIMENSIONS minimALES HAUTEUR x LARGEUR				
		EN 70 MM				
		H EN RÉNO	L	H EN NEUF	L	
P 6-7	PANNEAU plein	NOIRMOUTIER NP 2 PBL	1937	844	1954	878
		MARQUISES S Plein	1967	844	1984	878
		TAHITI S Plein	1897	844	1914	878
		REUNION S Plein	1937	844	1954	878
		CHARENTE A	1967	844	1984	878
		GUADELOUPE S Plein	1977	844	1994	878
		SEYCHELLES S Plein	1887	874	1904	908
		BELLE ILE S Plein	1977	844	1994	878
		NOIRMOUTIER NP Plein	1937	844	1954	878
P 8-9	PANNEAU vitré	MARQUISES 1 S DM	1967	844	1984	878
		MARQUISES 1 PB S DM	1967	844	1984	878
		MARQUISES 1 PBL S DM	1967	844	1984	878
		BELLE ILE 1 S DM	1977	844	1994	878
		GUADELOUPE 1 S DM	1977	844	1994	878
		CHARENTE A 1 Delta	1967	844	1984	878
		TAHITI 1 S DM	1897	844	1914	878
		OLERON 1 Delta	1972	819	1989	853
		GLENAN 1 Delta	1973	819	1990	853
		SEYCHELLES 2 S DM	1887	874	1904	908
		REUNION 1 S Delta	1937	844	1954	878
		NOIRMOUTIER 2 Delta	1937	844	1954	878
P 10 à 13	PANNEAU vitré petits bois	TAHITI 1 PB S DM	1897	844	1914	878
		TAHITI 1 PBL S DM	1897	844	1914	878
		GUADELOUPE 1 PBL S DM	1977	844	1994	878
		REUNION 1 PB S DM	1937	844	1954	878
		BELLE ILE 1 PB S DM	1977	844	1994	878
		BELLE ILE 1 PBL S DM	1977	844	1994	878
		REUNION 1 PBL S DM	1937	844	1954	878
		MARQUISES 3 PB S DM	1967	844	1984	878
		GUADELOUPE 1 S DM PL	1977	844	1994	878
		GLENAN 1 PB	1973	819	1990	853
		NOIRMOUTIER NP 2 PB	1937	844	1954	878
		NOIRMOUTIER NP 2 PBL	1937	844	1954	878
		CHARENTE A 1 PB	1967	844	1984	878
		GLENAN 1 PBL	1973	819	1990	853
OLERON 1 PB	1972	819	1989	853		

HAUTEUR MAXI 2320 MM  
LARGEUR MAXI 1100 MM

EN GAMME TRADITION,  
S'ASSURER QUE LES LARGEURS DE PLATES-BANDES  
RESTANTES AUTOUR DES MOULURES  
SONT COMPATIBLES AVEC L'ASPECT  
ESTHÉTIQUE SOUHAITÉ.



PVC GAMME TRADITION		DIMENSIONS POSSIBLES EN FONCTION DES PANNEAUX (DOS DE DORMANT)				
	réfÉRENCE MODÈLE	DIMENSIONS MINIMALES HAUTEUR X LARGEUR		DIMENSIONS MAXIMALES HAUTEUR X LARGEUR		
		EN 70 MM				
		H EN RÉNO	L	H EN NEUF	L	
P 14	PANNEAU PLAXÉ	BALTIQUE Plein	2002	834	2019	868
		MOISSET Plein	1997	834	2014	868
		IROISE Plein	2017	904	2034	938
		OMAN Plein	1997	834	2014	868
		CORAIL Plein	1982	874	1999	908
		EGEE Plein	1977	874	1994	908
P 15	PANNEAU PLAXÉ VITRÉ	BALTIQUE 1 DELTA	2002	834	2019	868
		IROISE 3 DM	2017	904	2034	938
		IROISE 1 DM	2017	904	2034	938
		CORAIL 1 Delta	1982	874	1999	908
		EGEE 1 Delta	1977	874	1994	908
		MOISSET 2 Delta	1997	834	2014	868
		FEROE 2 Delta	1944	862	1961	896
		OMAN 1 Delta	1997	834	2014	868
P 16-17	PANNEAU PLAXÉ VITRÉ PETITS BOIS	OMAN 1 PBL	1997	834	2014	868
		IROISE 1 PBL	2017	904	2034	938
		IROISE 3 PBL	2017	904	2034	938
		BALTIQUE 1 PBL	2002	834	2019	868
		IROISE 3 PBL 3	2017	904	2034	938
		CORAIL 1 PBL	1982	874	1999	908
		FEROE 2 PBL	1944	862	1961	896
		EGEE 1 PBL	1977	874	1994	908
		MOISSET 2 PBL	1997	834	2014	868

HAUTEUR MAXI 2320 MM  
LARGEUR MAXI 1100 MM

EN GAMME TRADITION,  
S'ASSURER QUE LES LARGEURS DE PLATES-BANDES  
RESTANTES AUTOUR DES MOULURES  
SONT COMPATIBLES AVEC L'ASPECT  
ESTHÉTIQUE SOUHAITÉ.

# TABLEAUX Dimensions PORTES d'ENTRÉE

PVC GAMME TENDANCE		DIMENSIONS POSSIBLES EN FONCTION DES PANNEAUX (DOS DE DORMANT)				
	RÉFÉRENCE MODÈLE	DIMENSIONS MINIMALES HAUTEUR X LARGEUR		DIMENSIONS MAXIMALES HAUTEUR X LARGEUR		
		EN 70 MM				
		H EN RÉNO	L	H EN NEUF	L	
P 18-19	AVANTAGE	N°21 S 3C DÉPOLI	1805	814	1822	848
		N°13 S 3P/2C DÉPOLI	2037	837	2054	871
		N°19 S	1882	919	1899	953
		N°384	1371	750	1688	750
		MEGAO ROSE DES VENTS	1700	824	1707	858
		N°19 S 3P/1C DÉPOLI	1937	919	1954	953
		N°1 S 6C	2037	874	2054	908
		N°20 S DÉPOLI	1907	904	1924	938
		N°18 S 3C DÉPOLI	1849	750	1866	784
		N°14 S 3C/2P DÉPOLI	2017	840	2034	874
	N°3 S 5C	1877	584	1894	618	
P 20 à 23	SÉLECTIVE	NEW AGE 828-1 ROUGE	1837	704	1854	738
		NEW AGE 828-1	1837	704	1854	738
		307 1C	1977	911	1994	945
		DREAM 810-1	1987	820	2004	854
		SWING 850-1	1700	764	1707	798
		ROCK 820-1	1987	824	2004	838
		328 1C	1837	704	1854	738
		CLUB 821-1	1987	824	2004	858
		N°15 2P INSERTS INOX 2 FACES	1782	857	1799	891
		N°3 5C INSERTS INOX 2 FACES	1927	634	1944	668
		N°10 3C INSERTS INOX 2 FACES	2067	614	2084	648
		N°13 3P 2C INSERTS INOX 2 FACES	2097	847	2114	881
		N°14 2P 3C INSERTS INOX 2 FACES	2095	889	2112	923
		N°2 6C INSERTS INOX 2 FACES	2037	874	2054	908
		N°30 6C INSERTS INOX 2 FACES	2037	884	2054	918
		N°10 3C INSERTS INOX 2 FACES	2067	614	2084	648
		N°3 5C INSERTS INOX 2 FACES CABOCHONS CARRÉS	1927	634	1944	668
		N°2 6C INSERTS INOX 2 FACES CABOCHONS CARRÉS	2037	874	2054	908
N°30 6C INSERTS INOX 2 FACES CABOCHONS RONDS	2037	884	2054	918		
P 24-25	PANNEAU DIAXE	N°1 6C	2037	874	2054	908
		N°2 6C	2037	874	2054	908
		N°3 5C	1927	634	1944	668
		N°30 6C	2037	884	2054	918

HAUTEUR MAXI 2320 MM  
LARGEUR MAXI 1100 MM

EN GAMME TENDANCE,  
S'ASSURER QUE LES DÉCOUPES SONT COMPATIBLES  
AVEC L'ASPECT ESTHÉTIQUE SOUHAITÉ.

Aluminium GAMME CLASSIQUE		DIMENSIONS POSSIBLES EN FONCTION DES PANNEAUX (DOS DE DORMANT)					
		réfÉRENCE MODÈLE	DIMENSIONS MINIMALES HAUTEUR X LARGEUR		DIMENSIONS MAXIMALES HAUTEUR X LARGEUR		
			H EN RÉNO	L	H EN NEUF	L	EN RÉNO
P 26 à 31	IROISE - FÉROÉ - EGÉE - MOISSET - CORAIL	IROISE 1 PLEIN	2018	950	2018	950	HAUTEUR MAXI 2320 mm LARGEUR MAXI 1100 mm  EN GAMME CLASSIQUE, S'ASSURER QUE LES LARGEURS DE PLATES-BANDES RESTANTES AUTOURS DES MOULURES SONT COMPATIBLES AVEC L'ASPECT ESTHÉTIQUE SOUHAITÉ.
		IROISE 1 DM	2018	950	2018	950	
		IROISE 3 DM	2018	950	2018	950	
		IROISE 5 DM	2018	950	2018	950	
		IROISE 1 PBL	2018	950	2018	950	
		IROISE 3 PBL 3	2018	950	2018	950	
		IROISE 5 PBL 5	2018	950	2018	950	
		FEROE 2	1945	908	1945	908	
		FEROE 2 PBL	1945	908	1945	908	
		MOISSET 2 PLEIN	1998	880	1998	880	
		MOISSET 2 DELTA	1998	880	1998	880	
		MOISSET 2 PBL	1998	880	1998	880	
		EGEE 1 DELTA	1978	920	1978	920	
		EGEE 1 PBL	1978	920	1978	920	
		EGEE 1 PLEIN	1978	920	1978	920	
		CORAIL 1 PLEIN	1983	920	1983	920	
		CORAIL 1 DELTA	1983	920	1983	920	
		CORAIL 1 PBL	1983	920	1983	920	
CORAIL 1 PL	1983	920	1983	920			
P 32 à 35	VITRAGE	BRETAGNE A	2083	900	2083	900	
		OMAN	1998	880	1998	880	
		BALTIQUE 1	2003	880	2003	880	
		VENDEE A	2083	900	2083	900	

POUR LES HAUTEURS DOS DE DORMANT < à 2000 mm LES CRÉMONES PASSENT à DEUX POINTS DE FERMETURE.

# TABLEAUX Dimensions PORTES d'ENTRÉE

Aluminium GAMME DESIGN		DIMENSIONS POSSIBLES EN FONCTION DES PANNEAUX (dos de DORMANT)					
	RÉFÉRENCE MODÈLE	DIMENSIONS MINIMALES HAUTEUR X LARGEUR				DIMENSIONS MAXIMALES HAUTEUR X LARGEUR	
		H EN RÉNO L		H EN NEUF L		EN RÉNO	EN NEUF
P 36 à 41	Evolution	N°1 6C	1948	870	1948	870	HAUTEUR MAXI 2320 MM LARGEUR MAXI 1100 MM  EN GAMME DESIGN, S'ASSURER QUE LES DÉCOUPES SONT COMPATIBLES AVEC L'ASPECT ESTHÉTIQUE SOUHAITÉ.
		N°2 6C	1988	870	1988	870	
		N°3 5C	1878	750	1878	750	
		N°4 5P	1850	750	1850	750	
		N°6	2025	980	2025	980	
		N°7 1C	1978	930	1978	930	
		N°8	2025	980	2025	980	
		N°9	1874	790	1874	790	
		N°30 6C	1988	900	1988	900	
		N°37 1C	1878	750	1878	750	
		N°28	1850	790	1850	790	
		N°29	2059	903	2059	903	
		N°139	1922	924	1922	924	
		N°34	2070	923	2070	923	
		N°35 2P	1959	923	1959	923	
		N°184	1673	750	1673	750	
		N°33	2059	883	2059	883	
		JAVA	1850	750	1850	750	
CELTIQUE 1	1983	860	1983	860			
CELTIQUE 1 FCE04	1983	860	1983	860			
P 42-43	ECO-LUX JERSEY	840	886	840	886	AXE TRAVERSE	
	LUX-ALU SARGASSE	840	990	840	990		

Composite GAMME PREMIUM		DIMENSIONS POSSIBLES EN FONCTION DES PANNEAUX (DOS DE DORMANT)					
	réfÉRENCE modÈLE	DIMENSIONS minimALES HAUTEUR x LARGEUR				DIMENSIONS maximALES HAUTEUR x LARGEUR	
		H EN RÉNO L		H EN NEUF L		EN RÉNO	EN NEUF
P 44 à 47	PREMIUM	ECLIPSE	1850	800	1850	800	<b>HAUTEUR MAXI 2320 MM</b> <b>LARGEUR MAXI 1100MM</b>  <b>EN GAMME PREMIUM,</b> <b>S'ASSURER QUE LES DÉCOUPES SONT</b> <b>COMPATIBLES AVEC L'ASPECT ESTHÉTIQUE</b> <b>SOUHAITÉ.</b>
		HERMES 2	1850	800	1850	800	
		PÉGASE	1850	800	1850	800	
		COSMOS VITRÉ	1850	800	1850	800	
		N°984-2	1850	800	1850	800	
		NOVA VITRÉ	1850	800	1850	800	



# Catalogue portes

DONNEZ UNE NOUVELLE DIMENSION À VOTRE ENTRÉE



Cachet distributeur

**Novelis**  
Votre ouverture sur le futur

[www.novelis.fr](http://www.novelis.fr)